



Vitra



V-Care Smart WC User Manual

 Eczacıbaşı

321029
310120-01

Vitra

Contents

1. Product Overview
2. Safety Instructions
3. Product Properties
4. Toilet & Seat
5. Remote Control
6. Checklist Before Use
7. Basic Operation Instructions
8. Detailed Operation Instructions
9. Additional Functions
10. Public Area Usage Set-Up- ID Setting
11. Basic Maintenance
12. Troubleshooting
13. Error Code Explanation
14. Product Specification

Safety Instructions

Please follow these instructions as it provides guidelines for the safe and accurate use of the product and prevents unpredicted danger or damage.

Safety

Instructions are divided as follows depending on the severity of anticipated danger, damage, and the urgency of danger.



Fatal or severe injury
from improper handling



Always Execute



Injury from improper handling



Do not
spray with
water

Do not install in
humidplaces. It may
cause fire
or electrocution.



Never
Disassemble

Never disassemble

Product Overview

- 1. V-Care, the new generation of intelligent toilet from Vitra.** Combines the functionality of a toilet and the cleaning properties of a bidet while offering an impressive WC design and increased comfort.
- 2. A premium touch remote control:** V-Care comes with remote control, which allows the user to operate all available functions with a touch.
- 3. Different washing options:** The "Comfort" version has oscillating and pulsating washing options for even more thorough cleaning effect.
- 4. Seat / Water Temperature Adjustment:** For cold winter days V-Care offers seat and water temperature adjustment for more comfortable usage.
- 5. Soft open/close seat & cover:** V-Care is equipped with soft-close damper system that allows the seat and cover to open and close softly.
- 6. Stainless steel, self cleaning nozzle:** V-Care is equipped with stainless steel nozzle to provide the users with more sanitary washing experience. The nozzle cleans itself before and after usage to provide more sanitary environment.
- 7. Drying Options:** (Available in Comfort Version) For more comfortable usage V-Care offers drying function and also drying temperature adjustment after washing
- 8. Sensor operated seat & cover:** (Available in Comfort Version) For the "Comfort" version of V-Care, the seat and cover opens/closes automatically as the sensor detects the presence and/or absence of the user. The user may use the remote control to open and/or close the seat and cover.
- 9. Auto deodorization / Odor absorption:** The deodorizer automatically activates as soon as the user sits on the seat to minimize odor.
- 10. Low temperature burn prevention:** Low temperature burn prevention is equipped for the safety of elderly, children and disabled who may not be able to adjust the seat temperature easily on their own.
- 11. Freeze prevention:** With the power on, the heater automatically activates to prevent water from freezing when the water temperature drops below 5°C.
- 12. Self diagnosis:** V-Care performs self diagnosis and warns the user in case of malfunction with flashing LEDs and melody.
- 13. Decalcification:** V-Care is equipped with decalcification to get rid of unwanted calcium build-up periodically.
- 14. Silent mode:** The silent mode switches off the audible key sound during normal operation of the control.



WARNING

1. When installing the product in humid places such as bathrooms, make sure to install a ventilation fan or otherwise, make sure the air is well circulated (this is to prevent the risk of fire or electrocution).
2. Make sure the electrical infrastructure has a properly working ground connection.
3. Do not connect or disconnect electric connector with wet hands (there is a risk of electrocution).
4. Disconnect electricity when cleaning (there is a risk of electrocution).
5. When assembling the water proof connector to the service wire within the wall, make sure that the grounding wire is properly connected before connecting the live and neutral wires (Inability to do so may cause product damage and/or electrocution).
6. Allow disconnection of the appliance after installation, by accessible plug or a switch in the fixed wiring, the disconnection must be incorporated in the fixed wiring in accordance with the wiring rules)
7. This appliance can be used by children aged from 8 years and above and persons with reduced physical, sensory or mental capabilities or lack of experience and knowledge if they have been given supervision or instruction concerning use of the appliance in a safe way and understand the hazards involved. Children shall not play with the appliance. Cleaning and user maintenance shall not be made by children without supervision.



- Do not pull the water proof connector by force.

Damaged cords and/or connector can cause electric leakage or fire.



- Make sure that the cords and connectors are not damaged before use.

Damaged plugs can cause electrocution or fire. Please consult the vendor regarding repair of cords and plugs.



- Do not connect or disconnect the water proof connector with wet hands.

Touching water proof connector with wet hands may cause electrocution.



- When discovering any abnormality such as strange smells or noises, disconnect the water proof connector.

After checking that there is no smoke coming from the product, call the service center for repair.



- Do not spray water or detergent on the product and avoid using in humid areas.

This may cause fire or electrocution.

**WARNING**

Disregarding these precautions may result in death or severe injury.

- Make sure that the freeze prevention is turned on when using in cold weather.



Freezing could damage the pipes and/or the water tank within the product, which may lead to water leakage causing electrocution.



- Do not use product when any part of it is damaged.

This may lead to injury caused by electrocution.



- Do not block the dryer and/or deodorization outlet.

This can cause fire, breakdown and noise.



- For safety reasons, disconnect the product from all electricity when cleaning.

Inability to do so may cause fire, breakdown, and electrocution.



- Do not stand on the product or apply any unnecessary force on the product.









This can cause injury or breakdowns.



- Always use a service wire that has a ground line.

**CAUTION**

Disregarding these precautions may result in injury or physical damage.

-  **- Do not connect the product to anything other than the tap water supply.**
Inability to do so may cause cystitis or dermatitis. It can also cause malfunction due to pipe blockage.
-  **- Do not apply excessive force on the toilet seat cover.**
It can cause damage to the seat cover causing injury.
-  **- Do not excessively pull on the water supply hose.**
This can cause water leakage.
-  **- Be careful not to get your fingers caught when opening and closing the seat and cover.**
-  **- Be careful not to wet the nozzle or air outlets with urine.**
This may cause an unpleasant smell or malfunction.
-  **- When moving the product, do not hold the product by the seat or the cover.**
Holding by the seat or cover alone can cause the them to fall off causing injury.
-  **- Do not operate the child mode when nobody is seating.**
-  **- If there is a power failure during the cycle after the descaling process is started, repeat the descaling process without adding the descaling fluid when the power failure is removed.**



PROPER USE

Following these precautions may help you prolong the product's life span and save energy.



- **Set the air and seat temperature to lower levels during hot weather.**
This may help you save electricity.



- **Keep the seat cover closed whenever possible.**
This may help you save electricity while seat heater is on.



- **Drain the water and turn the power switch "off" when leaving the house for a long time.**
This may help you save electricity and prevent the water from freezing.



- **Do not expose the product directly to the sun light.**
This may cause discoloration or make the toilet seat temperature to be uneven.



- **Keep the product away from flammable substances such as cigarettes.**
This may cause a fire.



- **Use diluted kitchen detergent when cleaning. Do not use the following substances (Toilet detergent, house detergents, benzene, thinner and powder detergent, nylon scrubber etc).**
This can cause the plastic to break and cause injury.



- **Do not put your finger or any other objects in the air outlets.**
This can cause burns or electrocution.



- **Do not flush down objects that can cause blockage such as newspapers, papers, diapers or sanitary towels.**
Items such as combs, toothbrushes, pencils will cause blockage inside. Therefore, if these are dropped, pull them out before flushing.



- **Do not connect the product to industrial water supply.**
This can cause skin inflammation.



- **Do not disassemble, repair or remodel.**
This can cause a fire or electrocution. This will also void your warranty.



- **Be careful not to wet the product and the water proof connector with water, detergent or urine.**
This can cause a fire or electrocution.



- **Disconnect the water proof connector when cleaning.**
Inability to do so could cause fire or electrocution.



- **It is recommended to use toilet paper before using dryer.**
Recommended for complete cleaning and shorter drying times.

**PROPER USE**

Following these precautions may help you prolong the product's life span and save energy.



- It is recommended to turn off the auto open-close seat feature for users who keep pets in residence.

Avoiding to risk of discomfort of pets.



- Remote control must be treated gently and not to be used with sharp nails.

This can cause scratches on the remote control.



- Remote control starts blinking in case of low battery. Please replace all the batteries.

Inability to do so could lead to malfunction of remote control.



- It is recommended to press the flush button before using dryer.

Prevent to spread of bad odor

Product Properties and Accessories

WC & Seat

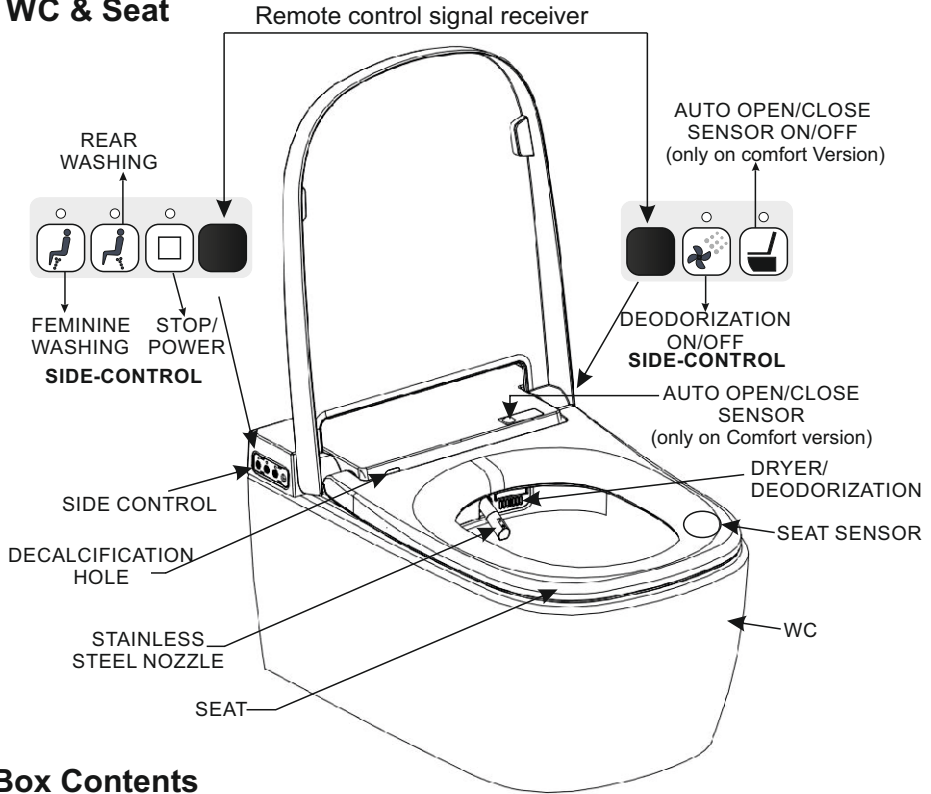

Box Contents

<p>USER MANUAL 321029</p>	<p>REMOTE CONTROL 317008 (Comfort) 317009 (Basic)</p>	<p>WATER PROOF ELECTRIC FIXER CONNECTOR 315283</p>	<p>ELECTRIC FIXER COVER (2EA) 315283</p>	<p>ALKALINE BATTERIES (AAA, 3EA)</p>
<p>WATER GUARD 424903</p>	<p>DECALCIFICATION SOLUTION 316061</p>	<p>FUNNEL 317010</p>	<p>DECALCIFICATION HOLE COVER 317011</p>	

Checklist before use

Make sure that the supplied rated voltage is AC 220V~240V before connecting the water proof connector. Then turn on the power switch located at the bottom of the product.



Connect the water supply hose and open the water ON/OFF valve.



Press the rear washing and female washing button at the side control together for 3 seconds to fill up the water with water.(You will hear a beeping sound as the water starts to fill up.When doing so, do not touch the seat or sit on the seat.



The beeping sound stops when the water is properly filled up.



Touch the lower right part of the seat to check if the seat sensor works properly. You will hear a beeping sound when the sensor works properly.





While still touching the seat, press rear washing button to check if the washing function works properly.

Note: make sure to cover the front of the nozzle so as not to be sprayed by the water coming out from the nozzle.

Basic operation instructions



Comfort & Basic Version

Check if the power is supplied properly by checking the LED light on the POWER  button on the side control.

If not, provide power by pressing POWER  button on the side control.

Sit on the seat. You will hear a beeping sound which signals that the seat has acknowledged the user.

At the same time, the deodorization will activate automatically.

After using the WC, press rear washing  or female washing  to perform desired washing.

You may change the levels of various adjustable functions as the washing function is on going.

Press stop  to end washing.

When stop  is not pressed, the on-going washing function stops automatically after 40 seconds.

Only Comfort Version

Press dry  to dry the wet area.

Unless you press stop , the dryer continues to function for 3 minutes.

Detailed operation instructions

Comfort Version

Please avoid installing the remote control directly under the three wave length lamp and/or direct sun light. Doing so may cause interference in the remote control signals.

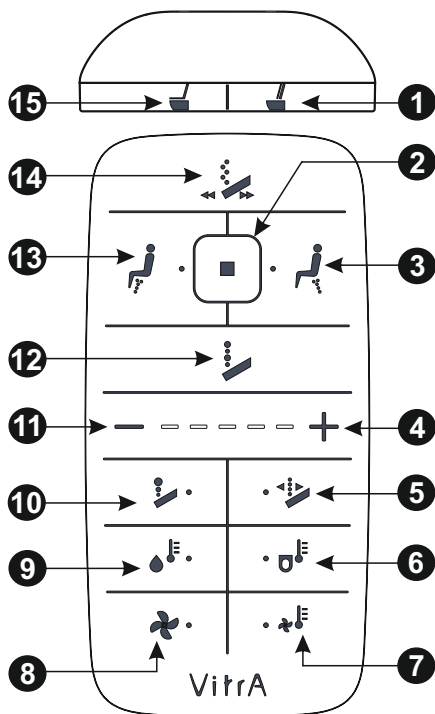

1 OPENS/CLOSES SEAT AND SEAT COVER

2 STOP

- Press to stop any on-going function.
- Press for 3 seconds to activate power saving mode.

3 REAR WASHING

- Press while sitting to eject the nozzle and begin rear washing.

4 + (INCREASE) LEVEL ADJUSTMENT BUTTONS

- After pressing an adjustable function button, press "+" to increase the adjustable levels.

5 NOZZLE POSITION

- Press to adjust the nozzle position. Use "-" or "+" to shorten or elongate the nozzle length respectively.

6 SEAT TEMPERATURE

- Press to adjust the seat temperature level. Use "-" or "+" to decrease or increase seat temperature respectively.

7 DRYER TEMPERATURE

- Press to adjust the dryer temperature level. Use "-" or "+" to decrease or increase dryer temperature respectively.

8 DRYER

- Press while seated to activate drying.

9 WATER TEMPERATURE

- Press to adjust the water temperature level. Use "-" or "+" to decrease or increase water temperature respectively.

10 WATER PRESSURE

- Press to adjust the water pressure level. Use "-" or "+" to decrease or increase water pressure respectively.

11 - (DECREASE) LEVEL ADJUSTMENT BUTTONS

- After pressing an adjustable function button, press "-" to decrease the adjustable levels.

12 PULSATING WASHING

- Press to adjust the water pressure repeatedly from high to low to have a massaging effect.

13 FEMALE WASHING

- Press while sitting to eject the nozzle and begin female washing.

14 OSCILLATING WASHING

- Press to move the nozzle rare and front for more thorough cleansing effect.

15 OPENS/CLOSES SEAT COVER

Detailed operation instructions

Basic Version

Please avoid installing the remote control directly under the three wave length lamp and/or direct sun light. Doing so may cause interference in the remote control signals.

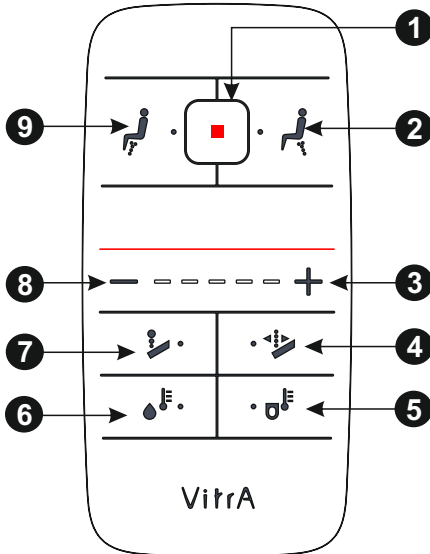

1 STOP

- Press to stop any on-going function.
- Press for 3 seconds to activate power saving mode.

2 REAR WASHING

- Press while sitting to eject the nozzle and begin rear washing.

3 + (INCREASE) LEVEL ADJUSTMENT BUTTONS

- After pressing an adjustable function button, press "+" to increase the adjustable levels.

4 NOZZLE POSITION

- Press to adjust the nozzle position. Use "-" or "+" to shorten or lengthen the nozzle length respectively.

5 SEAT TEMPERATURE

- Press to adjust the seat temperature level. Use "-" or "+" to decrease or increase seat temperature respectively.

6 WATER TEMPERATURE

- Press to adjust the water temperature level. Use "-" or "+" to decrease or increase water temperature respectively.

7 WATER PRESSURE

- Press to adjust the water pressure level. Use "-" or "+" to decrease or increase water pressure respectively.

8 - (DECREASE) LEVEL ADJUSTMENT BUTTONS

- After pressing an adjustable function button, press "-" to decrease the adjustable levels.

9 FEMALE WASHING

- Press while sitting to eject the nozzle and begin female washing.

Detailed operating instructions

Rear washing**While sitting, press to activate rear washing for 40 seconds.**

Water pressure might become weaker if the rear washing is activated right after flushing.

Female washing**While sitting, press to activate femalewashing for 40 seconds.**

Water pressure might become weaker if the rear washing is activated right after flushing.

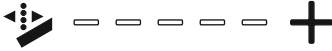
Nozzle position**Press to set the level adjustment button to nozzle position mode. Press "+" or "-" to adjust the nozzle position as preferred.**

The nozzle can be ejected in 5 different positions. The previous user's setting applies when no adjustment is made by the current user. Nozzle position is adjustable anytime during activation.

Water pressure**Press to set the level adjustment buttons to water pressure mode. Press "+" or "-" to adjust the water pressure as preferred.**

There are 5 water pressure levels available. The previous user's setting applies when no adjustment is made by the current user. Water temperature is adjustable anytime during activation.

Water temperature**Press to set the level adjustment buttons to water temperature mode. Press "+" or "-" to adjust the water temperature as preferred.**

There are 5 water temperature levels available. The previous user's setting applies when no adjustment is made by the current user.

Seat temperature**Press to set the level adjustment buttons to seat temperature mode. Press "+" or "-" to adjust the seat temperature as preferred.**

There are 5 seat temperature levels available. The previous user's setting applies when no adjustment is made by the current user.

Oscillating wash**While washing is activated, press to initiate oscillating movement of the nozzle. This moves the nozzle back and forth for more thorough cleansing effect.****Comfort only**

Press once more to stop.

Pulsating wash**While washing is activated, press to initiate pulsating water pressure. This adjusts the water pressure from high to low repeatedly for massaging effect.****Comfort only**

Press once more to stop.

Detailed operating instructions

Dryer
Comfort only

While sitting, press to activate dryer to dry wet parts after washing.



Activates for 3 minutes before automatically stopping. If you wish to stop before 3 minutes is over, press stop or simply leave the seat.

Dryer temperature
Comfort only

Press to set the level adjustment buttons to dryer temperature mode. Press "+" or "-" to adjust the dryer temperature as preferred.

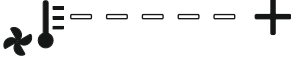

There are 5 dryer temperature levels available. The previous user's setting applies when no adjustment is made by the current user. Dryer temperature is adjustable anytime during activation.

Automatic Seat & Cover
Comfort only

Press "seat cover" button to open and/or close the seat cover.



Depending on the seat cover's initial position, pressing the button opens or closes the seat cover. Seat cover closes automatically when motion sensor detects no movement for 90 seconds.

Automatic Seat & Cover
Comfort only

Press "seat cover" button to open and/or close the seat cover.



Depending on the seat cover's initial position, pressing the button opens or closes the seat cover. Seat cover closes automatically when motion sensor detects no movement for 90 seconds.

Additional functions

Deodorization ON/OFF

Press to turn ON or turn OFF the automatic deodorization. (Located on the right side-control)



While it's ON, deodorization automatically activates whenever the seat sensor senses the user. Then it turns off 1 minute after the user leaves the seat.

Motion sensor ON/OFF

Press to turn ON or turn OFF the motion sensor. (Located on the right side-control)



While it's on, the seat cover opens automatically when it senses the user approach V-Care. When no movement is detected for 90 seconds, both seat and seat cover closes automatically.

Nozzle ejection

Press rear and female washing together for 3 seconds to eject the nozzle for manual cleaning of the nozzle.



Pres and hold for 3 seconds

Press stop to return the nozzle to its original position. The rear and female washing buttons on the left side-control can also be used for the same purpose.

Burn prevention

V-Care is equipped with low temperature burn prevention to protect children, elderly and the disabled from burning themselves without knowing.



When seat temperature remains over 38°C for more than 10 minutes, low temperature burn prevention automatically activates to lower the seat temperature to below 38°C.

Power saving mode

Press the stop button on the remotecontrol for 3 seconds to set V-Care on power saving mode.



Pres and hold for 3 seconds

A beeping alarm will signal the start of power saving mode. To end power saving mode, press and hold the stop button for 3 seconds again (another beeping alarm will sound to signal the end of power saving mode).

Power saving mode

When power saving mode is ON, the seat and water temperature will be automatically set to 24°C when not in use.

Power saving mode turns off automatically when the user sits on the seat, returning the temperature setting to the previous user's settings. 10 minutes after the user leaves the seat, the power saving mode turns back on to return the temperatures back to 24°C.

Seat sensor

The user's skin triggers the seat sensor. When the seat sensor acknowledges the user, V-Care then goes into "ready" mode.



None of the function works while the seat is unoccupied (except for automatic seat & seat cover for Comfort version). The sensor is located on the 5 o'clock position of the seat.

Freeze prevention

V-Care is equipped with freeze prevention to prevent water in the tank from freezing during cold weather.

When water temperature reaches below 5°C, the freeze prevention automatically activates.

Additional functions

Battery life indication

When the battery reaches approximately 10% of its capacity, the LED lights in the remote control blink to warn the user.

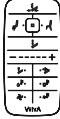

The lights on the remote control do not blink during stand by. The blinking happens only during use.

Power ON/OFF

Press the STOP/POWER button on the right side-control for 3 seconds to turn off V-Care.



Press and hold for 3 seconds

Turning off with the STOP/POWER button does not cut the electricity completely. To cut electricity completely, use the power switch located on the bottom left side of V-Care.

Child Mode

Press STOP+FRONT WASHING button on the right side-control for 3 seconds to perform Child Mode. (Works whether or not the sensor senses the user)



+



Pres and hold for 3 seconds

Performs for 40 seconds with oscillation at level 1 water temperature and level 5 nozzle length.

Decalcification Cycle

Press WATER TEMP+SEAT TEMP button on the remote control for 3 seconds to perform Decalcification. (Works only when there is no one sitting on the seat)



+



Pres and hold for 3 seconds

None of the other function works during Decalcification process.

Silent Mode

Press NOZZLE POSITION+WATER PRESSURE button on the remote control for 3 seconds to go into Silent Mode



+



Pres and hold for 3 seconds

To stop Silent Mode, press NOZZLE POSITION+WATER PRESSURE button on the remote control for 3 seconds again.

Public Area Usage Set-Up- ID Setting

ID Setting

On instances where you have to install 2 or more V-Cares in a close area, you have to set ID codes for each V-Care so that their remote controls will not send out signals to the neighboring V-Care.

This is done by pairing a remote control with a V-Care unit through designating an ID code for each pair.

You may set upto 15 ID codes which means you can install up to 15 V-Cares in one area.

Press "-" and "+" buttons together for 3 seconds to set the level adjustment buttons to ID setting mode. When doing so, make sure that the neighboring V-Cares are turned off.

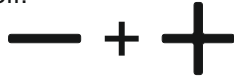

When the level adjustment LED lights start to blink, set the ID by pressing "-" and/or "+". When you have chosen the desired ID code, leave the remote control untouched for 5 seconds. The level adjustment LED lights will turn off and the ID setting will be completed.

ID Setting

The 15 available ID codes are shown in the table below.



ID	LED DISPLAY	ID	LED DISPLAY
1		9	
2		10	
3		11	
4		12	
5		13	
6		14	
7		15	
8			

Basic maintenance

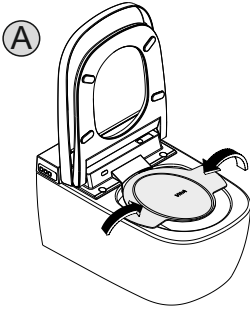
How to apply Decalcification Cycle



Place WATER GUARD between the seat and WC. **(A)**

Press WATER TEMP+SEAT TEMP  +  button on the remote control for 3 seconds to start Decalcification. (A single beeping sound will start from this moment)

Nozzle will be extracted. Then water will be dumped through the nozzle into the bowl for 20 seconds.

When water dumping stops, **(B)** open the Decalcification cover and **(C)** insert funnel through the opening.

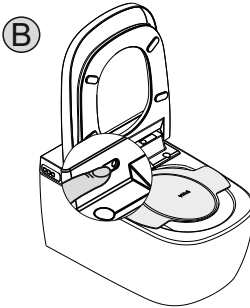

(D) Pour the entire decalcification solution into the funnel slowly and remove the funnel when pouring is finished, close the cover.

(A double beeping sound will start from this moment)

Wait for about 3 minutes. During this time, the decalcification solution will soften the calcium build-up within the tank.

After 3 minutes up, V-Care will perform the following; 3 cycles each of 40 seconds of REAR WASHING + 40 seconds of FEMALE WASHING + 40 seconds of NOZZLE CLEANSING.

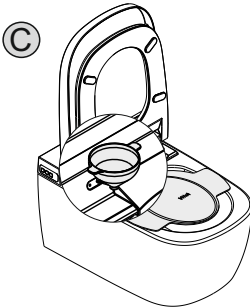

(A single beeping sound will start from this moment)

Nozzle retracts to its' original position and decalcification is concluded. Remove the water guard. (The beeping sound stops) The complete descaling process does not take longer than 10 minutes.

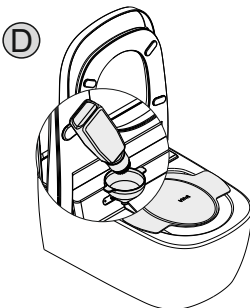

Do not pour more than one bottle (125 ml) decalcification solution inside the product for one decalcification cycle.

Clean remaining water on the product after decalcification cycle with a soft cloth

Do not use sharp objects for opening decalcification hole cover

Decalcification cycle must be applied every four months (3 times) in a year

Please clean the funnel with water before decalcification cycle application to prevent dust, dirt etc.

Do not use any liquid other than the Durgol descaling agent supplied with the product.

Basic maintenance

How to clean the main unit

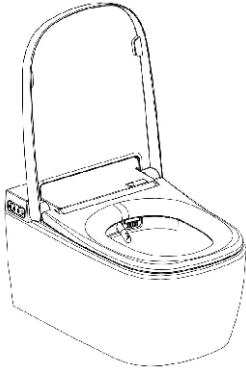

- ① Soak a soft cloth in water and squeeze the cloth hard to rid of excessive water.
- ② Clean dirty areas by putting small amount of neutral detergent on the cloth and wiping the area.
- ③ Polish the cleaned area with separate dry cloth to finish.



Remember the following when cleaning V-Care.

- a. Do not use acid or alkaline detergents as this could cause rust on the metal parts.
- b. Toilet detergents can damage the plastic part of the product because of the volatile gas in the substance. When cleaning with toilet detergents, finish cleaning quickly and keep the seat cover open after cleaning.
- c. Make sure that the toilet detergent does not get on the plastic part of the product.

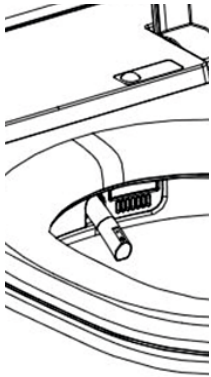

- ① Press rear washing and female washing together for 3 seconds to eject the nozzle for manual cleaning. (This works also with buttons at the side control)
- ② Wipe the nozzle softly using a soft cloth.
 - Be careful not to damage the nozzle hole.
 - Do not use cloths with rough surface.
 - Open the seat and toilet cover.
 - Hold the nozzle lightly when cleaning.
- ③ Press stop button on the remote control to return the nozzle to its original position. If stop button is not pressed, the nozzle goes back to its original position 3 minutes after it's ejected.

- You may also call on you service provider to change the tip of the nozzle when you feel necessary.”

Changing batteries

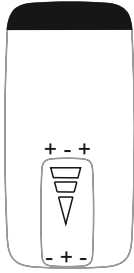

- ① Remove the remote control from the hanger.
- ② Remove the battery cover at the back of the remote control by lightly pushing and sliding the cover downwards.
- ③ Remove the drained batteries and change them with new ones.
Make sure to insert the batteries in the correct polarity. Use alkaline batteries(LR03 AAA) for longer battery life span.

Solenoid Valve Maintenance

- ① The solenoid valve used in the product must be replaced by the authorized service every 10 years.

Recycling



This marking shown on the product or its literature, indicates that it should not be disposed with other household wastes at the end of its working life. To prevent possible harm to the environment or human health from uncontrolled waste disposal, please separate this from other types of wastes and recycle it responsibly to promote the sustainable reuse of material resources.

Household users should contact either the retailer where they purchased this product, or their local government office, for details of where and how they can take this item for environmentally safe recycling.

Business users should contact their supplier and check the terms and conditions of purchase contract. This product should not be mixed with other commercial wastes for disposal.

Troubleshooting

SYMPTOMS	THINGS TO CHECK
When the STOP/POWER button's LED light on the left side-control is turned OFF and the washing functions are not working.	<ul style="list-style-type: none"> • Isn't there a brown out or black out? • Check if you can turn on the unit by pressing STOP/POWER button for 3 seconds. • Is the power switch at the bottom right side of the unit turned on? • Is the water proof connector connected properly?
When the STOP/POWER button's LED light on the left side-control is turned ON but the washing functions are not working.	<ul style="list-style-type: none"> • Are you sitting on the seat? Remember that you have to be sitting on the seat for washing functions to activate. • Are you seated properly and not leaning too much towards one side? • Is there enough power in your batteries of the remote control? • Isn't the transmitting area of the remote control blocked? • Isn't the receiving area of the main unit blocked?
When the water or seat temperature is too low.	<ul style="list-style-type: none"> • Are the temperature adjustments turned on?(for the water temperature) • Is the unit turned on?(for the seat temperature)
When the water from the nozzle does not flow or flows weakly.	<ul style="list-style-type: none"> • Is the water pressure in your area strong enough? • Isn't there any unwanted substance stuck in the tip of the nozzles? • Is the water supply valve fully opened? • Isn't the water supply hose(flexible hose) bent? • Is there any unwanted substance stuck in the water-supply valve or hose?
When there is water leakage.	<ul style="list-style-type: none"> • Is there a leak in the connection between water supply pipe and the main unit? • Is the water supply hose leaking, bent or damaged?
When the remote control does not work or the LED lights does not turn on.	<ul style="list-style-type: none"> • Are there enough power left in the remote control batteries? • Are all the batteries properly inserted on the correct polarity? • Are there anything blocking the transmitter or the receiver of the remote control?

● In the next instances, please disconnect the water proof connector and call your service provider for assistance.

-The main unit makes beeping alarms and does not function.

-The water temperature constantly stays cold even when adjusted to be warm.

-When the remote control is dropped in water.

-There is a constant leak within the main unit.

* Do not interfere the product if broken apart. Do not allow water leakage through the broken area and call authorized service.

Error Code Explanation

Error Code Definition	Error Code Led Indicator
Water temperature sensor error	Warn signal beeping sound + flashing rear washing LED (left side control unit)
Seat temperature sensor error	Warn signal beeping sound + flashing front washing LED (left side control unit)
Water supply error	Flashing Rectal Washing LED + Flashing Female Washing LED (left side control unit) (Occurs when the water tank is not properly refilled within 1:30 minutes of use)
Water level sensor error	Flashing Power / Stop LED (left side control unit)
Toilet seat or cover auto open/close motor error	LED flashing red = seat motor; LED flashing white = cover motor LED flashes pink = both motors. (right side control unit)

- If you see any of the above errors, please contact the authorized service.

Product specification

Product name		Vitra V-Care		
Model name		V-Care 5674/431470 (COMFORT)	V-Care 5674/431465 (BASIC)	
Rating voltage & frequency		AC 220V~240V , 50/60Hz		
Maximum power consumption		714~846W	714~846W	
Needed water supply pressure		0.7~7.5kgf/cm ² (0.069MPa~0.735MPa)		
Product size		(W) 380mm X (D) 602mm X (H) 315mm		
Weight		5.5Kg		
Washing function	Water tank capacity	760cc		
	Nozzle type	Motor operated one Way Nozzle (Integrated water way for both female and rear washing)		
	Nozzle adjustment levels	5 levels available		
	Washing type	Combination of water pump and air pump		
	Water consumption	female	Max 720cc/min (480cc/40sec)	
		Rear	Max 720cc/min (480cc/40sec)	
	Water pressure adjustment	5 levels available		
	Water heater power consumption	641~763W		
	Water temp adjustment	6 levels available(OFF, 32°C - 34°C - 36°C - 38°C - 40°C)		
	Safety equipment	Automatic resetting thermostat(50°C: off, 40°C: on), Thermal Fuse (53°C), Water level Sensor, Thermistor		
Others	Oscillating, Pulsating wash, Freeze prevention	Freeze prevention		
Drying	Drying temp adjustment	5 levels available(OFF, 1~5 level)		
	Heater power consumption	200~238W	—	
	Safety equipment	Resetting bimetal(105°C) Thermal fuse(195°C)		
Heated seat	Seat temp adjustment	6 levels available(OFF, 32°C - 34°C - 36°C - 38°C - 40°C)		
	Seat heater capacity	50~60W		
	Safety equipment	Thermal Fuse(72°C), Thermistor		
	Others	Low temperature burn prevention, Seat sensor(Electrostatic touch type)		
Additional functions	Electronic damper	Automatic opening/closing seat & seat cover		
	Circuit breaker	Built-in circuit breaker (15mA within 0.1 sec)		
	Power saving	1 level available		
	Power ON/OFF	2 available (One to turn on/off the unit, the other to cut-off electricity completely)		
	Freeze protection	Turns on automatically when the water temperature drops below 5°C.		
	Nozzle cleaning	2 available (Automatic cleansing before and after every use and manual cleaning)		
	Deodorization	Activated carbon filter		

Beste klant,

Hartelijk bedankt voor uw aankoop van de Vitra V-Care douchetoilet.

V-Care zorgt voor een compleet nieuwe standaard van uw dagelijkse badkamerrituelen door zijn design, comfort en de verbeterde lichaamshygiëne. Deze gebruikershandleiding helpt u uw product op de juiste manier te gebruiken en beantwoordt eventuele vragen.

V-Care is conform Europese en wereldwijde veiligheidsstandaarden ontwikkeld en geproduceerd. Om het juiste gebruik en lichaamshygiëne te waarborgen vragen wij u deze handleiding vóór het eerste gebruik goed door te nemen. Bewaar deze handleiding en de productgarantie voor toekomstig gebruik.

Inhoud

1. Overzicht van het product
2. Veiligheidsinstructies
3. Producteigenschappen
4. Checklist voor gebruik
5. Korte gebruikshandleiding
6. Gedetailleerde gebruikshandleiding
7. Overige functies
8. Installatie voor gebruik in openbare ruimten
9. Basisonderhoud
10. Verhelpen van storingen
11. Error Code (Uitleg)
12. Productspecificaties

1. Overzicht van het product

- 1. V-Care:** De nieuwe generatie van douchetoiletten van Vitra. De functionaliteit van een toilet gecombineerd met de reinigingseigenschappen van een bidet zorgen samen voor een indrukwekkend design en extra comfort.
- 2. Hoogwaardige touch-afstandsbediening:** V-Care wordt geleverd met een afstandsbediening waarmee de gebruiker alle beschikbare functies door middel van aanraken kan aansturen.
- 3. Verschillende wasopties:** Bij het V-Care douchetoilet kunnen zitting- en watertemperatuur op meerdere niveaus worden ingesteld om te voldoen aan de verschillende behoeften van de gebruiker. Bovendien beschikt de "Comfort"-versie over een oscillerende en pulserende wasfunctie, zodat een nog beter reinigingseffect wordt bereikt.
- 4. Aanpassen van de zitting-/watertemperatuur:** Voor koude winterdagen biedt V-Care de mogelijkheid om de watertemperatuur aan te passen, zodat het apparaat altijd comfortabel gebruikt kan worden.
- 5. Gedempt openen/sluiten van de zitting en deksel:** V-Care is uitgerust met een dempingssysteem waarmee de zitting en deksel langzaam geopend en gesloten worden.
- 6. Zelfreinigende spuitmond van roestvrij staal:** V-Care is uitgerust met een spuitmond van roestvrij staal, die een hygiënischer gebruik mogelijk maakt voor de gebruiker. De spuitmond reinigt zichzelf voor en na elk gebruik, waardoor een hygiënische omgeving wordt gewaarborgd.
- 7. Drogeropties (beschikbaar bij de Comfort-versie):** Voor een comfortabeler gebruik biedt V-care een drogerfunctie en aanpassing van de drogertemperatuur na het wassen.
- 8. Zitting en deksel met sensoren (beschikbaar bij de Comfort-versie):** Bij de Comfort-versie van de V-Care openen en sluiten de zitting en deksel automatisch zodra de sensor de aanwezigheid c.q. afwezigheid van de gebruiker detecteert. De zitting en deksel kunnen ook met behulp van de afstandsbediening worden geopend en/of gesloten.
- 9. Automatische reukabsorptie:** De deodoratiefunctie wordt automatisch geactiveerd als een persoon plaatsneemt op de zitting. Daardoor worden vervelende geuren geminimaliseerd.
- 10. Lagetemperatuur-verbrandingsbescherming:** De temperatuurbeveiliging tegen brandwonden is ontworpen voor de veiligheid van kinderen, ouderen en invaliden, voor wie het moeilijk is om de temperatuur van de zitting zelf in te stellen.

1. Overzicht van het product

11. Vorstbeschermingsfunctie: Als het product is ingeschakeld, wordt er automatisch een verwarming ingeschakeld, zodat het water niet bevroest als de watertemperatuur onder de 5 °C daalt.
12. Zelfdiagnose: V-Care voert een zelfdiagnose uit en waarschuwt de gebruiker bij storingen door knipperende leds en waarschuwingstonen.
13. Decalcificatie / Ontkalking: V-Care is voorzien van een decalcificatie- / ontkalkingssysteem om op een periodieke wijze van de kalkvorming af te komen.
14. Stille modus: Stille modus dempt het geluid van de hoorbare knoppen tijdens normaal gebruik van de bediening.

2. Veiligheidsinstructies

Volg deze instructies op, omdat deze richtlijnen geven voor het veilige en juiste gebruik van het product en kunnen helpen om onvoorziene gevaren en beschadigingen te vermijden. De veiligheidsinstructies worden afhankelijk van de ernst van het te verwachten gevaar en beschadiging en de urgentie van het gevaar ingedeeld.

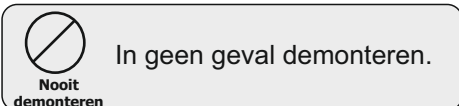
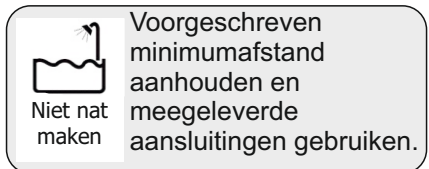
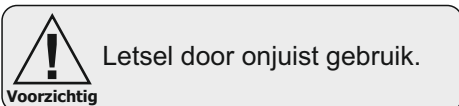
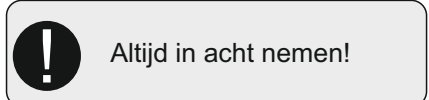
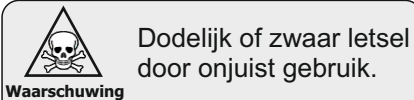



OPGELET

Het niet in acht nemen van deze waarschuwingen kan leiden tot een dodelijk of zwaar letsel.

- Let er bij de installatie van het product op vochtige plekken, zoals badkamers op dat u een ventilator gebruikt of er in ieder geval voor zorgt dat de lucht goed kan circuleren (om gevaar voor brand of elektrische schokken te voorkomen).
- Let erop dat de elektrische leidingen beschikken over een goed werkende aardingskabel
- Steek de stekker niet met natte handen in het stopcontact of haal deze er niet met natte handen uit (gevaar voor elektrische schokken).
- Ontkoppel het V-Care toilet tijdens het reinigen van het stroomnet (gevaar voor elektrische schokken).
- Let er bij het aansluiten van de waterdichte stekker op het stopcontact op dat de aardingskabel volgens de voorschriften is aangesloten, voordat u de fasegeleider en de nulgeleider aansluit (anders kan dit leiden tot schade aan het product of elektrische schokken).
- Na de montage dient U de installatie los te koppelen. (De toegankelijke stekker of de schakelaar in het vaste bedradingsstelsel.) Het loskoppelen dient in het vaste bedradingsstelsel te worden uitgevoerd volgens de gebruikelijke bedradingsregels
- Deze installatie kan worden gebruikt door kinderen die minstens 8 jaar of boven de 8 jaar oud zijn, door personen met gereduceerde verminderde fysieke of mentale vermogens of kennis en ervaring. (Maar zij moeten dan in dat geval wel te zijn geïnformeerd over de mogelijke gevaren en hoe de installatie op een veilige manier dient te worden gebruikt.) Kinderen mogen dan ook niet met de installatie gaan spelen. De schoonmaak en het onderhoud van de installatie mag zonder toezicht niet door kinderen worden verricht.

Trek niet met een ruk aan de waterdichte stekker.



Beschadigde kabels en/of stekkers kunnen kortsluiting of brand tot gevolg hebben.

Controleer vóór het gebruik of de kabel en stekker niet beschadigd zijn.

Beschadigde stekkers kunnen leiden tot schokken of brand.



Voor reparatie van kabels en stekkers kunt u zich wenden tot de klantenservice.

Indien u storingen, ietwat ongewone geuren of geluiden opvalt, trek dan onmiddellijk de waterdichte stekker uit het stopcontact.



Neem contact op met de reparatieservice

Sluit de waterdichte stekker niet aan met natte handen.



Als u de waterdichte stekker met natte handen aanraakt kan dit leiden tot schokken.

Sproei geen water of reinigingsmiddel op het product en vermijd gebruik in vochtige ruimten.



Dit kan brand of schokken veroorzaken.



OPGELET

Het niet in acht nemen van deze waarschuwingen kan leiden tot een dodelijk of zwaar letsel.

Let erop dat de vorstbescherming ingeschakeld is als u het product gebruikt bij koud weer.



Vorst kan tot schade aan leidingen en/of het waterreservoir in het product leiden, waardoor deze lekkages kunnen vertonen en kunnen leiden tot elektrische schokken.



Gebruik het product niet als het deels beschadigd is.

Dit kan leiden tot letsel tot elektrische schokken.



Blokkeer de droger en/of geurafzuigingopening niet.

Anders kan het leiden tot brand, storingen en geluiden.



Ga niet op het product staan en oefen geen onnodige kracht uit op het product.

Anders kan het leiden tot verwondingen of storingen.



Ontkoppel het product vanwege veiligheidsredenen in zijn geheel van het stroomnet als u het reinigt.

Anders kan het leiden tot brand, storingen en elektrische schokken.



Gebruik steeds een stroomkabel die is voorzien van een aardingskabel.

 **WAARSCHUWING**

Het niet in acht nemen van deze waarschuwingen kan leiden tot letsel of fysieke schade.

Sluit het product niet aan op aansluitingen anders dan een aansluiting van leidingwater.

 Anders kan het leiden tot een blaasontsteking of dermatitis. Bovendien kunnen hierdoor storingen ontstaan door het verstopen van de leiding.



Oefen niet teveel kracht uit op de deksel van de toiletzitting.

 Dit kan leiden tot beschadigingen van de deksel en dus verwondingen.

Trek niet met te veel kracht aan de toevoerslang.

 Anders kan het leiden tot het lekken van water.

Let erop dat uw vinger bij het openen en sluiten van de zitting en deksel er niet wordt tussengeklemd.

 **Let erop dat er geen urine overblijft op de spuitmond of de luchtuitlaat.**
 Anders kan het leiden tot onaangename geurtjes of een storing.

Houd het product niet vast aan de zitting of deksel als u het draagt of verplaatst.

 Als u het product alleen vasthoudt aan de zitting of de deksel kunnen deze loslaten en verwondingen en schade aan het product veroorzaken.

 - Wanneer men niet op de WC bril zit dient de kindmodus niet te worden geactiveerd.

 - Als er een stroomstoring optreedt tijdens de cyclus nadat het ontkalkingsproces is gestart, herhaalt u het ontkalkingsproces zonder de ontkalkingsvloeistof toe te voegen wanneer de stroomstoring is verholpen.

**CORRECT GEBRUIK**

Als u deze aanwijzingen opvolgt kunt u de levensduur van het product verlengen en stroom besparen.

**Verlaag de lucht- en zittingtemperatuur bij warm weer.**

Zo kunt u stroom besparen.

**Houd de deksel van de zitting zoveel mogelijk gesloten.**

Daardoor kunt u stroom besparen als de zittingverwarming inschakelt.

**Laat het water weglopen en schakel de netschakelaar "uit" als u voor langere tijd uw huis verlaat.**

Zo kunt u stroom besparen en het bevroren van water tegengaan.

**Vermijd direct zonlicht op het product.**

Anders kan het leiden tot verkleuringen en een ongelijkmatige temperatuur van de zitting van het toilet.

**Houd het product uit de buurt van ontvlambare stoffen zoals sigaretten.**

Deze kunnen brand veroorzaken.

**Gebruik een verdunde keukenreiniger voor het reinigen.**

Gebruik geen van de volgende middelen: toiletreiniger,

huishoudreiniger, benzol, verdunningsmiddel en poederwasmiddel, nylon borstel etc.

Daardoor kan het plastic breken en verwondingen veroorzaken.

**Steek uw vinger of andere voorwerpen niet in de luchtuitlaten.**

Dit kan leiden tot verbranding of elektrische schokken.

**Spoel geen voorwerpen door die het toilet kunnen verstopen, zoals kranten, papier, luiers of maandverband.**

Voorwerpen als kammen, tandenborstels of stiften zorgen aan de binnenzijde van het product voor verstoppingen. Indien deze in het toilet vallen, verwijder deze dan voordat u doorspoelt.

**Sluit het product niet aan op industriële wateraansluitingen.**

Dit kan leiden tot huidontstekingen.

**CORRECT GEBRUIK**

Als u deze aanwijzingen opvolgt kunt u de levensduur van het product verlengen en stroom besparen.

Demonteer of repareer het product niet zelfstandig..

Dit kan leiden tot brand of elektrische schokken. Bovendien vervalt hierdoor de garantie.

Let erop dat het product en de waterdichte stekker niet met water, reinigingsmiddelen of urine in contact komen.

Dit kan leiden tot brand of elektrische schokken.

Trek de waterdichte stekker vóór u gaat reinigen uit het stopcontact.

Anders kan het leiden tot brand of elektrische schokken.

Wij raden aan om toiletpapier te gebruiken voor u de droger gebruikt.

Zorgt voor een uitgebreide reiniging en kortere droogtijden..

Wij raden het aan om de functie “openen en sluiten” te deactiveren als u huisdieren heeft.

Vermijden van risico's op verwondingen bij uw huisdieren.

De afstandsbediening moet behoedzaam worden gebruikt en mag niet met scherpe vingernagels worden bediend.

Dit kan leiden tot krassen op de afstandsbediening.

Als de batterijen van de afstandsbediening opgebruikt zijn, deze apparaat zal gaan flitsend waarschuwing geven. U moet dan allebatterijen vervangen met nieuwe batterijen.

Als U dat niet doet de afstandsbediening zal niet correct werken.

3. Producteigenschappen en accessoires

Toilet en zitting

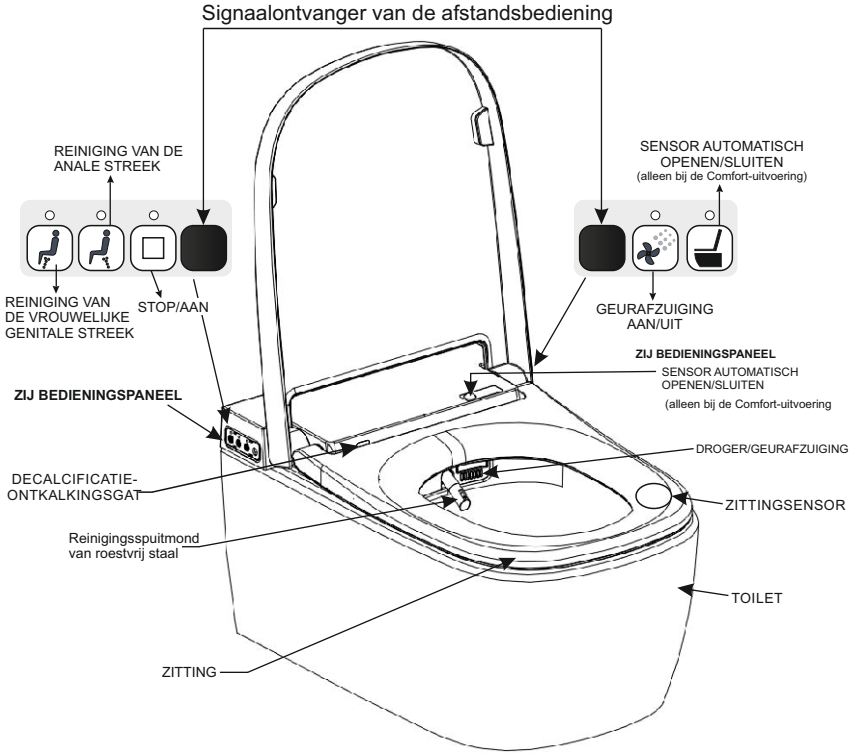

Leveromvang (Comfort en Basic)



GEbruikershandleiding
321029

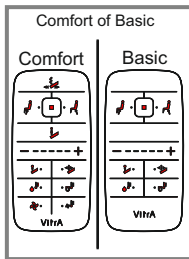

AFSTANDBEDIENING
317008 (Comfort)
317009 (Basic)

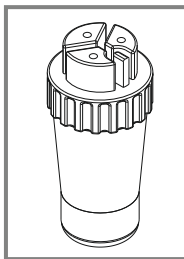

WATERDICHTE
STEKKER
315299

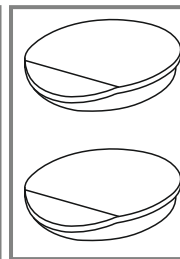

AFDEKKINGEN VOOR
BEVESTIGINGSSCHROEVEN (2EA)
315283

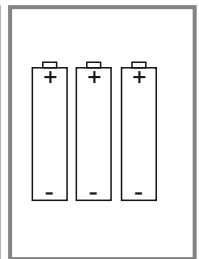

ALKALINE
BATTERIJDEN
(AAA, 3EA)

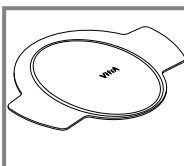

WATER
BESCHERMING
424903

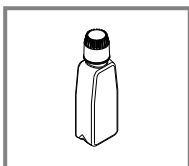

DECALCIFICATIE
SOLUTIE
316061

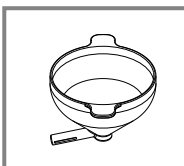

TRECHTER
317010

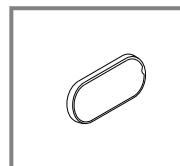

DEKSEL VAN HET
DECALCIFICATIEGAT
317011

4. Checklist voor gebruik

Let erop dat voordat u de waterdichte stekker aansluit, de aanwezige nominale spanning AC 220-240 V bedraagt.
Druk vervolgens op de netschakelaar onderaan het product.



Sluit de watertoevoerslang aan en open de water AAN/UIT-klep.



Houd de toetsen voor het reinigen van de anale streek en de reiniging van de vrouwelijke genitale streek op het bedieningspaneel aan de zijkant tegelijkertijd 3 seconden lang ingedrukt om het waterreservoir met water te vullen. (U hoort een pieptoon als het vullen begint.) Raak tijdens het vullen de zitting niet aan en ga er ook niet op zitten.



De pieptoon stopt zodra het water op het juiste niveau is gevuld.



Raak de zitting rechtsonder aan om te controleren of de zittingsensor naar behoren functioneert. U hoort een pieptoon als de sensor naar behoren functioneert.



Als u de zitting aanraakt, drukt u op de toets voor de reiniging van de anale streek om te controleren of deze functie naar behoren functioneert.
Aanwijzing: Let erop dat u de voorzijde van de spuitmond afdekt, zodat u niet nat wordt gespoten door water dat uit de spuitmond komt.

5. Korte gebruikshandleiding

Comfort of Basic



Model Basic

Controleer door middel van het ledlampje op de POWER-knop  op het bedieningspaneel aan de zijkant, of het product naar behoren wordt voorzien van elektriciteit.

Indien dit niet het geval is, start dan de stroomtoevoer door op het bedieningspaneel aan de zijkant op de POWER-knop  te drukken.

Ga nu zitten op de zitting. U hoort een pieptoon die bevestigt dat de zitting een gebruiker heeft herkend.

De geurafzuiging wordt tegelijkertijd automatisch geactiveerd.

Druk na het gebruik van het toilet op de toets voor de reiniging van de anale streek  of op de toets voor de reiniging van de vrouwelijke genitale streek. 

Tijdens het wassen kunt u de instelbare functies aanpassen.

Druk op STOP  om het wassen te beëindigen.

Als de stopknop  niet wordt bediend, eindigt de wasfunctie automatisch na 40 seconden.

Druk op de toets "drogen"  om de natte plekken te drogen.

Als u de STOP-knop  niet van tevoren indrukt, schakelt de droger automatisch uit na 3 minuten.

Comfort-uitvoering

Model Comfort

Neem het volgende in acht: plaats de afstandsbediening niet in direct uv-licht en/of direct zonlicht. Dit kan leiden tot storingen bij de signalen van de afstandsbediening.

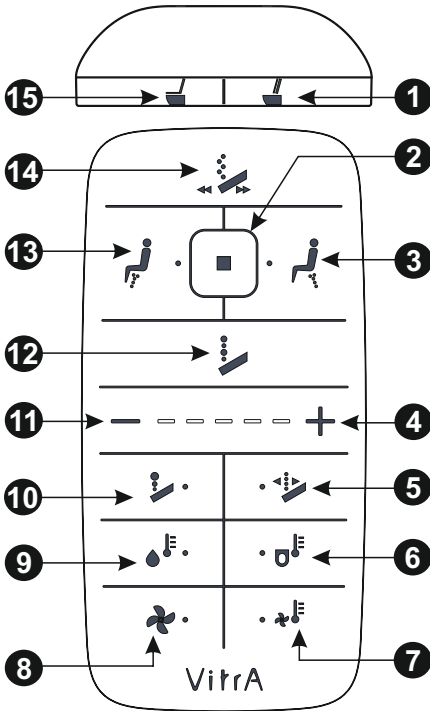

1 ZITTING EN DEKSEL OPENEN EN SLUITEN

2 STOP

- Druk op deze toets om de huidige functie te stoppen.
- Houd de toets 3 seconden lang ingedrukt om de stroomspaarmodus te activeren.

3 REINIGING VAN DE ANALE STREEK

- Druk tijdens het zitten op deze toets om de spuitmond uit te laten schuiven en de rectale reiniging te starten.

4 “+”-TOETS VOOR NIVEAU-AANPASSING (VERHOGEN)

- Druk eerst op een functietoets en vervolgens op “+” om de kracht te verhogen.

5 SPUITMONDPOSITIE

- Druk op deze toets om de positie van de spuitmond aan te passen. Druk op “+” of “-” om de lengte van de spuitmond aan te passen.

6 ZITTINGSTEMPERatuur

- Druk op deze knop om de temperatuur van de zitting aan te passen. Druk op “+” of “-” om de temperatuur aan te passen.

7 DROGERSTEMPERatuur

- Druk op deze knop om de temperatuur van de droger aan te passen. Druk op “+” of “-” om de temperatuur te verhogen of verlagen.

8 DROGER

- Druk terwijl u zit op deze knop om het drogen te starten.

9 WATERSTEMPERatuur

- Druk op deze knop om de temperatuur van het water aan te passen. Verlaag of verhoog de temperatuur door op “-” of “+” te drukken.

10 WATERDRUK

- Druk op deze knop om de waterdruk aan te passen. Verlaag of verhoog de waterdruk door op “-” of “+” te drukken.

11 “-”TOETS VOOR NIVEAU-AANPASSING (VERLAGEN)

- Druk eerst op een functietoets en vervolgens op “-” om de kracht te verminderen.

12 PULSERENDE REINIGING

- Druk op deze knop om de waterdruk meerdere malen van hoog naar laag aan te passen en zo een massagewerking te bewerkstelligen.

13 REINIGING VAN DE VROUWELIJKE GENITALE STREEK

- Druk terwijl u zit op deze knop om de spuitmond uit te schuiven en de vaginale reiniging te starten.

14 OSCILLERENDE REINIGING

- Druk op deze knop om de spuitmond een en weer te laten bewegen en zo de reinigingswerking te verbeteren.

15 OPENEN EN SLUITEN

6. Gedetailleerde gebruikshandleiding

Basic uitvoering

Neem het volgende in acht: plaats de afstandsbediening niet in direct uv-licht en/of direct zonlicht. Dit kan leiden tot storingen bij de signalen van de afstandsbediening.

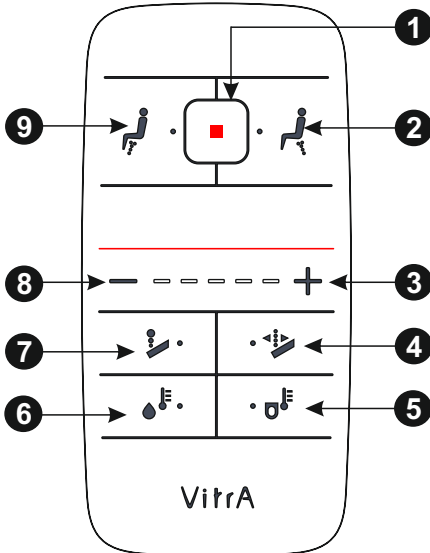

1 STOP

- Druk op deze toets om de huidige functie te stoppen.
- Houd de toets 3 seconden lang ingedrukt om de stroomspaarmodus te activeren.

2 REINIGING VAN DE ANALE STREEK

- Druk tijdens het zitten op deze toets om de spuitmond uit te laten schuiven en de rectale reiniging te starten.

3 “+”-TOETS VOOR NIVEAU-AANPASSING (VERHOGEN)

- Druk eerst op een functietoets en vervolgens op “+” om de kracht te verhogen.

4 SPUITMONDPOSITIE

- Druk op deze toets om de positie van de spuitmond aan te passen. Druk op “+” of “-” om de lengte van de spuitmond aan te passen.

5 ZITTINGSTEMPERATUUR

- Druk op deze knop om de temperatuur van de zitting aan te passen. Druk op “+” of “-” om de temperatuur aan te passen.

6 WATERTEMPERATUUR

- Druk op deze knop om de temperatuur van het water aan te passen. Verlaag of verhoog de temperatuur door op “-” of “+” te drukken.

7 WATERDRUK

- Druk op deze knop om de waterdruk aan te passen. Verlaag of verhoog de waterdruk door op “-” of “+” te drukken.

8 “-”TOETS VOOR NIVEAU-AANPASSING (VERLAGEN)

- Druk eerst op een functietoets en vervolgens op “-” om de kracht te verminderen.

9 REINIGING VAN DE VROUWELIJKE GENITALE STREEK

- Druk terwijl u zit op deze knop om de spuitmond uit te schuiven en de vaginale reiniging te starten.

6. Gedetailleerde gebruikshandleiding

Reiniging van de anale streek

Druk terwijl u zit op deze toets om de rectale reiniging gedurende 40 seconden te activeren.



Het is mogelijk dat de waterdruk afneemt als de reiniging van de anale streek direct volgt op het spoelen.

Reiniging van de vaginale streek

Druk terwijl u zit op deze toets om de vaginale reiniging gedurende 40 seconden te activeren.



Het is mogelijk dat de waterdruk afneemt als de reiniging van de vrouwelijke genitale streek direct volgt op het spoelen.

Spuitmondpositie

Druk op deze toets om de toetsen voor niveau-instelling op de spuitmondpositiemodus te zetten. Druk op “+” en “-” om de gewenste spuitmondpositie in te stellen.



De spuitmond kan op 5 verschillende posities worden geplaatst. Als de huidige gebruiker niets aanpast, worden de instellingen van de laatste gebruiker gebruikt. De spuitmondpositie kan op elk gewenst moment, zolang de functie actief is, worden ingesteld.

Waterdruk

Druk op deze toets om de toetsen voor niveau-instelling op de waterdrukmodus te zetten. Druk op “+” en “-” om de waterdruk naar wens in te stellen.



De waterdruk kan op 5 niveaus worden ingesteld. Als de huidige gebruiker niets aanpast, worden de instellingen van de laatste gebruiker gebruikt. De watertemperatuur kan op elk gewenst moment, zolang de functie actief is, worden ingesteld.

Watertemperatuur

Druk op deze toets om de toetsen voor niveau-instelling op de watertemperatuurmodus te zetten. Druk op “+” en “-” om de temperatuur van het water naar wens in te stellen.



De temperatuur van het water kan op 5 niveaus worden ingesteld. Als de huidige gebruiker niets aanpast, worden de instellingen van de laatste gebruiker gebruikt.

Zittingtemperatuur

Druk op deze toets om de toetsen voor niveau-instelling op de zittingtemperatuurmodus te zetten. Druk op “+” en “-” om de temperatuur van de zitting naar wens in te stellen.



De temperatuur kan op 5 niveaus worden ingesteld. Als de huidige gebruiker niets aanpast, worden de instellingen van de laatste gebruiker gebruikt.

Oscillerende reiniging

Druk tijdens het wassen op deze toets om de oscillerende werking van de spuitmond te starten. Beweegt de spuitmond naar voren en naar achteren om een nog betere reiniging te verzorgen.



Druk opnieuw op deze toets om het proces te beëindigen.

Alleen voor Comfort-uitvoering

Pulserende reiniging

Druk tijdens het wassen op deze toets om de pulserende waterdruk te starten. Daardoor pulseert de waterdruk meerdere malen van hoog naar laag om een massage-effect te bewerkstelligen.



Druk opnieuw op deze toets om het proces te beëindigen.

Alleen voor Comfort-uitvoering

6. Gedetailleerde gebruikshandleiding

Droger

Alleen voor
Comfort
uitvoering

Druk terwijl u zit op deze toets om de droger te activeren. Hiermee worden natte delen na het wassen gedroogd.



Wordt gedurende 3 minuten geactiveerd en schakelt vervolgens automatisch uit. Als u het drogen wilt beëindigen voordat de 3 minuten om zijn, druk dan op de stop-toets of verlaat de zitting.

Drogertemperatuur

Alleen voor
Comfort
uitvoering

wens in te stellen.

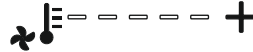

Druk op deze toets om de toetsen voor niveau-instelling op de drogertemperatuurmodus te zetten. Druk op "+" en "-" om de temperatuur van de droger naar

De temperatuur van de droger kan op 5 niveaus worden ingesteld. Als de huidige gebruiker niets aanpast, worden de instellingen van de laatste gebruiker gebruikt. De temperatuur van de droger kan op elk gewenst moment, zolang de functie actief is, worden ingesteld.

Automatische zittingdeksel

Alleen voor
Comfort
uitvoering

Druk op de toets "deksel" om de deksel te openen en/of te sluiten.



Afhankelijk van de oorspronkelijke positie van de deksel wordt deze door het indrukken van deze toets geopend of gesloten. De deksel sluit automatisch als de aanraaksensor 90 seconden lang geen beweging heeft gedetecteerd.

Automatische zitting en deksel

Alleen voor
Comfort
uitvoering

Druk op de toets "zitting en deksel" om de zitting en deksel te openen en/of te sluiten.



Afhankelijk van de oorspronkelijke positie van de zitting en deksel worden deze door het indrukken van deze toets geopend of gesloten. Zowel de zitting als de deksel sluit automatisch als de aanraaksensor 90 seconden lang geen beweging heeft gedetecteerd.

7. Overige functies

Geurafzuiging AAN/UIT

Druk op deze toets om de automatische geurafzuiging IN of UIT te schakelen (op het bedieningspaneel aan de rechterzijde).



In ingeschakelde toestand wordt de geurafzuiging automatisch geactiveerd zodra de sensor in de zitting een gebruiker waarneemt. Nadat de gebruiker de zitting verlaten heeft, blijft de geurafzuiging nog 1 minuut actief, waarna het zich automatisch uitschakelt.

Bewegingsensor AAN/UIT

Alleen voor
Comfort
uitvoering

Druk op deze toets om de bewegingsensor IN of UIT te schakelen (op het bedieningspaneel aan de rechterzijde).



In ingeschakelde toestand opent de deksel automatisch als deze ziet dat een gebruiker de V-Care nadert. Als er gedurende 90 seconden geen beweging wordt waargenomen, sluiten de zitting en deksel automatisch.

Uitschuiven van de spuitmond

Houd de toetsen voor het reinigen van de anale streek en de vrouwelijke genitale streek tegelijkertijd gedurende 3 seconden ingedrukt om de spuitmond voor de handmatige reiniging van de spuitmond uit te schuiven.



Houd deze 3 seconden lang ingedrukt

Druk op "stop" om de spuitmond weer in de originele positie terug te zetten.

Bescherming tegen brandwonden

De V-Care is met een lagetemperatuur-verbrandingsbescherming uitgerust, om kinderen, ouderen en invaliden te beschermen tegen brandwonden.



Als de temperatuur van de zitting gedurende 10 minuten hoger is dan 38 °C, wordt de lagetemperatuur-verbrandingsbescherming automatisch ingeschakeld om de temperatuur van de zitting te verlagen tot onder de 38 °C.

7. Overige functies

Stroomspaarmodus Houd de stop-toets op de afstandsbediening 3 seconden lang ingedrukt om het V-Care toilet in de stroomspaarmodus te zetten.



Houd de toets 3 seconden lang ingedrukt

Een pieptoon geeft aan dat de stroomspaarmodus is geactiveerd. Om de stroomspaarmodus te beëindigen houd u de stop-toets opnieuw 3 seconden lang ingedrukt (er wordt weer een piepsignaal gegeven die aangeeft dat de stroomspaarmodus is uitgeschakeld).

Zittingsensor De huid van de gebruiker activeert de sensor in de zitting. Indien de sensor een gebruiker detecteert wordt het V-Care toilet in de "gereed"-modus gezet.

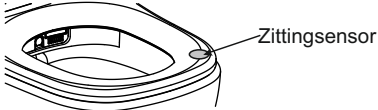

Geen van de functies is geactiveerd als de zitting niet bezet is (met uitzondering van de automatische zitting en deksel van de Comfort-uitvoering). De sensor bevindt zich op de 5-uurpositie van de zitting.

Weergave batterijniveau Als de batterij nog slechts ongeveer 10% van zijn capaciteit aanwijst, knippen de ledlampjes van de afstandsbediening om de gebruiker daarvan op de hoogte te brengen.



De lampjes op de afstandsbediening knippen niet in stand-bymodus, maar alleen tijdens gebruik.

Kindmod

Om de kindmodus te activeren: Voor gedurende 3 seconden het (Stop) knopje + het voorkant- (was-) knopje indrukken. Het systeem zal blijven werken als de sensor de gebruiker al dan niet waarneemt.



Houd de toets 3 seconden lang ingedrukt

Werkt 40 seconden op watertemperatuur en oscillatie (niveau 1) en watersproeierlengte (niveau 5.)

Stille mod.

Op de afstandsbediening: Sproeierpositie + waterdruk knopje 3 seconden indrukken. (Voor activatie stille modus.)



Houd de toets 3 seconden lang ingedrukt

Sproeierpositie + waterdruk knopje 3 seconden indrukken voor de-activatie.

Stroomspaarmodus Als de stroomspaarmodus is ingeschakeld en het V-Care toilet niet wordt gebruikt, dan worden de zitting- en watertemperatuur automatisch ingesteld op 24 °C.

De stroomspaarmodus wordt automatisch uitgeschakeld als de gebruiker plaats neemt op de zitting. De temperatuur wordt ingesteld op de temperatuur die is ingesteld door de laatste gebruiker. 10 minuten nadat de gebruiker de zitting heeft verlaten, wordt de stroomspaarmodus weer geactiveerd en de temperatuur op 24 °C ingesteld.

Vorstbescherming De V-Care is met een vorstbescherming uitgerust, die het bevriezen van het water in het reservoir bij koud weer verhindert.

Als de watertemperatuur onder de 5 °C zakt, wordt de vorstbeschermingsfunctie automatisch geactiveerd.

Power ON/OFF

Druk op de STOP/POWER-toets op het bedieningspaneel aan de linkerzijde om het V-Care toilet in of uit te schakelen.



Houd de toets 3 seconden lang ingedrukt.

Door het uitschakelen met behulp van de STOP/POWER-toets wordt het apparaat niet volledig afgesloten van het stroomnet. Om het V-Care toilet volledig van het stroomnet te halen gebruikt u de netschakelaar links onder de V-Care.

Decalcificatie Cycl

Voor decalcificatie: Druk 3 seconden op de afstandsbediening: Watertemperatuur + Watercloset. Zal alleen werken indien er niemand op het watercloset zit.

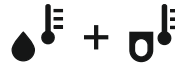

Houd de toets 3 seconden lang ingedrukt

Gedurende het decalcificatieproces zullen de andere functies niet werken.

8. ID-instelling voor gebruik in openbare ruimten

ID-instelling

Als u 2 of meer V-Cares in de buurt van elkaar plaatst, moet u voor elk V-Care toilet een ID-code instellen, zodat afstandsbedieningen geen signalen sturen naar andere V-Cares in de buurt. Dit kunt u doen door een afstandsbediening met een V-Care te koppelen door het instellen van een ID-code voor elk paar. U kunt maximaal 15 ID-codes instellen. Dit betekent dat u maximaal 15 V-Cares in een ruimte kunt installeren. Houd de toetsen “-” en “+” 3 seconden lang ingedrukt om de niveautoetsen in te stellen op de ID-instelmodus. Zorg er hierbij voor dat de V-Cares die zich in de buurt bevinden zijn uitgeschakeld.

Gelijktijdig indrukken en ingedrukt houden.

Als de ledlampjes voor de niveau-aanpassing beginnen te knipperen, stelt u het ID in door op “-” en/of “+” te drukken. Als u de gewenste ID-code hebt geselecteerd, drukt u gedurende 5 seconden op geen enkele andere toets van de afstandsbediening.

De ledlampjes voor niveau-aanpassing schakelen automatisch uit en de ID-instelling is afgesloten.

ID-codes

De 15 beschikbare ID-codes worden in de volgende tabel getoond.

ID	LEDWEERGAVE	ID	LEDWEERGAVE
1		9	
2		10	
3		11	
4		12	
5		13	
6		14	
7		15	
8			

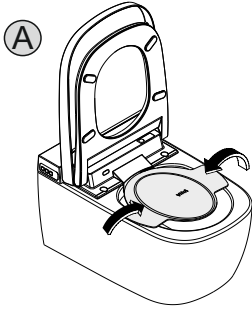

9. Basisonderhoud

Decalcificatie cyclus:



Plaats de waterbeschermer tussen de stoel / WC bril en het watercloset. (A)

Druk via de afstandsbediening:

(het watertemperatuur- en het (watercloset-) temperatuurknopje voor gedurende 3 seconden  +  Vanaf dat ogenblik hoort U éénmaal een piepgeluidje

De watersproeier komt tevoorschijn. Gedurende 20 seconden zal er water in het watercloset worden gespreid.

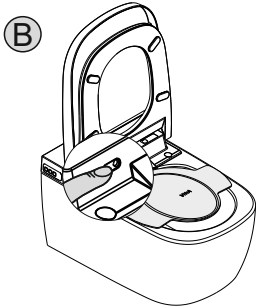

Als het water stopt, (B) open de decalcificatiedeksel (C) en plaats de trechter in de opening: (D.) Giet de hele decalcificatiesolutie langzaam door de trechter, verwijder de trechter en sluit de deksel. U zult dan tweemaal een piepgeluidje horen

Daarna dient U 3 minuten te wachten.

De decalcificatiesolutie zal de kalkvorming in de tank

beginnen te verzachten.

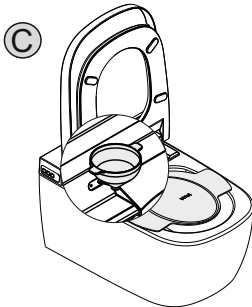

Na 3 minuten zal V-Care het volgende verrichten: 40 seconden wassen (achterzijde), 40 seconden wassen (voor vrouwen), en 40 seconden het schoonmaken van de watersproeier. U zult éénmaal een piepgeluidje horen

De watersproeier zal naar zijn originele positie teruggaan en de decalcificatie zal worden beëindigd. Verwijder dan de waterbeschermer. Het piepgeluidje zal dan stoppen. Het volledige ontkalkingsproces zal niet langer dan 10 minuten duren.

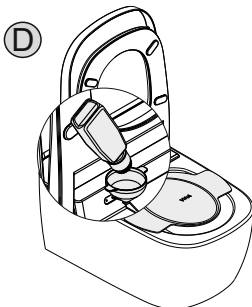

Niet meer dan één flesje (125 ml) decalcificatiesolutie per decalcificatiecyclus gebruiken.

Na de decalcificatiecyclus het overblijvende water door middel van een zacht doekje wegvegen.

Gebruik geen scherpe objecten om de deksel van het decalcificatiegat te openen.

U dient 3 maal per jaar, (dus elke 4 maanden) een decalcificatiecyclus toe te passen.

Alvorens de decalcificatiecyclus dient U de trechter met water schoon te maken om stof, vuil etcetera te verwijderen

Gebruik geen andere vloeistoffen dan de ontkalkingsvloeistof van Durgol die met het product is meegeleverd.

9. Basisonderhoud

Reiniging van de hoofdeenheid

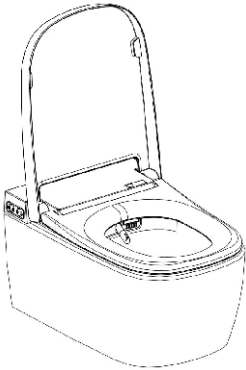

- ① Dompel een zachte doek onder in water en wring deze goed uit.
- ② Reinig vuile delen door een klein beetje neutraal reinigingsmiddel op de doek te doen en veeg de plek vervolgens af.
- ③ Veeg de gereinigde plek vervolgens af met een droge doek.

⚠ Houd het volgende in acht bij het reinigen van de V-Care:

- Gebruik geen zuurhoudende of alkalische reinigingsmiddelen, omdat dit kan leiden tot roestvorming op de metalen onderdelen.
- Toiletreinigers kunnen de kunststof onderdelen van het product beschadigen, omdat ze vluchtige gassen bevatten. Als u een toiletreiniger gebruikt, moet u snel reinigen en de deksel na het reinigen open laten staan.
- Let erop dat er geen toiletreiniger op de kunststof onderdelen van het product terecht komt.

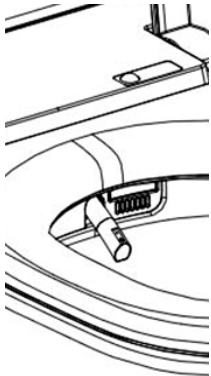

- ① Houd de toetsen voor het reinigen van de anale streek en voor het reinigen van de vaginale streek 3 seconden lang ingedrukt om de spuitmond uit te schuiven voor de reiniging.
- ② Veeg de spuitmond met een zachte doek zachtjes af.
 - Let erop dat u de opening van de spuitmond niet beschadigt.
 - Gebruik geen doeken met een ruw oppervlak.
 - Open de zitting en de deksel.
 - Houd de spuitmond tijdens het reinigen lichtjes vast.
- ③ Druk op de stop-toets op de afstandsbediening om de spuitmond weer in zijn oorspronkelijke positie te plaatsen. Als de stop-toets niet wordt ingedrukt gaat de spuitmond na 3 minuten automatisch terug naar zijn oorspronkelijke positie.

De spuitmond kan manueel gedemonteerd worden om te reinigen. In geval van slijtage kan U een nieuwe spuitmond als onderdeel bestellen bij Uw service installateur.

Wisselen van de batterijen

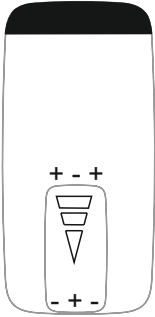

- ① Neem de afstandsbediening uit de houder.
- ② Haal de deksel van het batterijvak aan de onderkant van de afstandsbediening door deze licht omlaag te drukken en schuiven.
- ③ Verwijder de lege batterijen en vervang deze door nieuwe. Let erop dat de batterijen op de juiste manier worden geplaatst.
Gebruik alkaline-batterijen (LR03 AAA) om een langere levensduur van de batterijen te bereiken.

Magneetventiel Onderhoud

- ① Het magneetventiel van het product moet om de 10 jaar door de bevoegde service worden vervangen.

Recyclen



Dit symbool betekent dat het product niet samen met het overig huisafval dient te worden gemengd. Om de mogelijke schade voor het milieu / de omgeving en de gezondheid van mensen te voorkomen: Het product van de andere soorten afval scheiden. De recycling dient op een verantwoorde manier te gebeuren om een duurzaam hergebruik van de materiële bronnen te bevorderen.

Huishoudelijke gebruikers dienen contact op te nemen met de detailhandel waar zij dit product hebben aangeschaft of de lokale autoriteiten om informatie te verkrijgen over waar zij dit product op een veilige manier kunnen recyclen.

Commerciële gebruikers dienen contact op te nemen met hun leveranciers en de algemene voorwaarden van het koopcontract te controleren. Dit product niet met het overig commercieel afval mengen

10. Verhelpen van storingen

Probleem	Te controleren punten
Het ledlampje van de STOP/POWER-toets op het bedieningspaneel aan de linkerkant is uitgeschakeld en de wasfunctie kan niet worden gestart.	<ul style="list-style-type: none"> • Is er kortstondig minder spanning of een stroomstoring? • Controleer of u het apparaat weer in kunt schakelen door de STOP/POWER-toets 3 seconden lang ingedrukt te houden. • Is de netschakelaar rechtsonder het apparaat Ingeschakeld? • Is de waterdichte stekker correct aangesloten?
Het ledlampje van de STOP/POWER-toets op het bedieningspaneel aan de linkerkant is ingeschakeld en de wasfunctie kan niet worden gestart.	<ul style="list-style-type: none"> • Houd er rekening mee dat u op de zitting moet zitten voordat de wasfunctie activeert. • Zit u op de juiste manier op de zitting en leunt u niet teveel naar één kant? • Zijn de batterijen in de afstandsbediening genoeg opgeladen? • Wordt het signaal van de afstandsbediening geblokkeerd? • Is het ontvangstbereik van de hoofdeenheid geblokkeerd?
De zitting- of watertemperatuur is te hoog.	<ul style="list-style-type: none"> • Zijn de temperatuurinstellingsfuncties geactiveerd (watertemperatuur)? • Is het apparaat ingeschakeld (temperatuur van de zitting)?
Het water uit de spuitmond spuit niet of de straal is te zwak	<ul style="list-style-type: none"> • Is de waterdruk hoog genoeg? • Is de spuitmond verstopt door een voorwerp? • Is de watertoevoerklep volledig geopend? • Is de watertoevoerslang geknikt? • Is de watertoevoerklep of -slang door iets verstopt?
Water lekt.	<ul style="list-style-type: none"> • Is er een lek bij de verbinding tussen de watertoevoerbuis en de hoofdeenheid? • Is de watertoevoerslang lek, geknikt of beschadigd?
De afstandsbediening functioneert niet of de ledlampjes schakelen niet in.	<ul style="list-style-type: none"> • Zijn de batterijen van de afstandsbediening voldoende opgeladen? • Zijn alle batterijen op de juiste manier geplaatst? • Wordt de zender of ontvanger van de afstandsbediening geblokkeerd?

In de volgende gevallen moet u de waterdichte stekker zo spoedig mogelijk uit het stopcontact trekken en contact opnemen met uw reparatiedienst:

- Er klinkt een pieptoon uit de hoofdeenheid en hij functioneert niet.
 - Het water blijft steeds koud, terwijl er een hoge temperatuur is ingesteld.
 - Als de afstandsbediening in het water valt.
 - De hoofdeenheid lekt continu.
 - Voer geen reparaties uit aan het product als deze door midden gebroken is.
- Verhinder het lekken van water op de plek van de schade en bel een erkend servicebedrijf.

Error Code (Uitleg)

Error Code Definitie	Error Code Led Indicator
Watertemperatuur (sensor error)	Waarschuwingssignaal (Piepgeluid) + Knipperende LED (wassysteem aan de achterzijde) (Bedieningssysteem, linkerzijde)
W.C. brilttemperatuur (sensor error)	Waarschuwingssignaal (Piepgeluid) + Knipperende LED (wassysteem aan de voorzijde) (Bedieningssysteem, linkerzijde)
Watertoevoer (error)	Knipperende LED (anaal wassen) + Knipperende LED (wassen, vrouwen) (Bedieningssysteem, linkerzijde) (Dit gebeurt wanneer het waterreservoir niet correct wordt bijgevuld binnen 1:30 minuten na gebruik)
Waterniveau (sensor error)	Knipperende Power / Stop LED (Bedieningssysteem, linkerzijde)
(Motor Error) van het W.C. bril of deksel automatisch OPEN / DICHT systeem	Knipperende roodkleurige LED = W.C. brilmotor; Knipperende witkleurige LED = W.C. brildekselmotor; Knipperende roze kleurige LED = W.C. brilmotor en W.C. brildekselmotor; (Bedieningssysteem, rechterzijde)

- Wanneer één van de hierboven genoemde errors optreden dient u contact op te nemen met de geautoriseerde service.

11. Productspecificaties

Productnaam		VitrA V-Care		
Modelnaam		V-Care 5674/431470 (COMFORT)	V-Care 5674/431465 (ESSENTIAL)	
Nominale spanning en frequentie		AC 220 V~240 V , 50/60 Hz		
Maximaal stroomverbruik		714~846W	714~846W	
Vereiste watertoevoerdruk		0,7~7,5 kgf/cm ² (0,069 MPa~0,735 MPa)		
Productafmetingen		(B) 380 mm X (T) 602 mm X (H) 315 mm		
Gewicht		5,5 Kg		
Elektrisch circuit		Ip67		
Totaal product		IPX4		
Wasfunctie	Inhoud van het waterreservoir	760 cc		
	Soort spuitmond	Door motor aangedreven eenwegs spuitmond (geïntegreerde waterleiding voor het wassen van de vrouwelijke genitale streek en de anale streek)		
	Instelniveaus van de spuitmond	5 niveaus		
	Soort wasfunctie	Combinatie van waterpomp en luchtpomp		
	Waterverbruik	Reiniging van de vaginale streek	Max 720 cc/min (480 cc/40 sec)	
		Reiniging van de anale streek	Max 720 cc/min (480 cc/40 sec)	
	Aanpassing van de waterdruk	5 niveaus		
	Stroomverbruik verwarming van water	641~763 W		
	Aanpassing van de watertemperatuur	6 niveaus (AUS, 32 °C, 34 °C, 36 °C, 38 °C, 40 °C)		
	Veiligheidsvoorzieningen	Automatisch terugzetten van de thermostaat (50 °C: uit; 40 °C: aan) thermische zekering (53 °C) Waterniveausensor, thermistor		
Drogen	Overige	Oscillerend, pulserend wassen, vorstbescherming	Vorstbescherming	
	Aanpassing van de drogertemperatuur	5 niveaus (OFF, 1-5 niveaus)		
	Stroomverbruik van de verwarming	200~238 W	—	
Verwarme zitting	Veiligheidsvoorzieningen	Bimetalen resetschakelaar (105 °C), thermische zekering (195 °C)		
	Aanpassing van de zittingtemperatuur	6 niveaus (AUS, 32 °C, 34 °C, 36 °C, 38 °C, 40 °C)		
	Capaciteit van de zittingverwarming	50~60W		
	Veiligheidsvoorzieningen	Thermische zekering 72 °C, thermistor		
Overige functies	Overige	Lagetemperatuur-verbrandingsbeschermingscontrole, zittingsensor (elektrostatisch touchsysteem)		
	Elektronische demper	Automatisch op-/neerklappen van de zitting en deksel		
	Stroomonderbreker	Ingebouwde stroomonderbreker (15 mA binnen 0,1 sec.)		
	Stroom sparen	1 niveau		
	Stroom AAN/UIT	2 beschikbaar (één voor het in-/uitschakelen van het apparaat en de andere voor het volledig scheiden van het stroomnet)		
	Vorstbescherming	Schakelt zich automatisch in als de watertemperatuur onder de 5 °C valt.		
Overige functies	Spuitmondreiniging	2 beschikbaar (automatische reiniging voor en na elk gebruik en handmatige reiniging)		
	Deodoratie	Actieve-koolfilter		

Vitra

www.vitra-vcare.nl

